

公益社団法人日本放射線腫瘍学会  
小線源治療部会第 27 回学術大会

開催趣意書

- 共催セミナー
- 企業・書籍展示
- プログラム・抄録集広告掲載
- 協賛・寄付

会 期 2025 年 5 月 16 日（金）・17 日（土）

会 場 ホテル シーモア

（和歌山県西牟婁郡白浜町 1821）

主 催 公益社団法人 日本放射線腫瘍学会

大会長 吉田 謙

（関西医科大学放射線科学講座 准教授）

## ご挨拶

謹啓 貴社におかれましては、益々ご清祥のこととお慶び申し上げます。平素より格別のご高配を賜り、厚く御礼申し上げます。

さて、今回の学術大会では、「先の先の、その先へ」というテーマにいたしました。会場である南紀白浜のホテルシーモアのすぐ傍にあります 1400 年の伝統を持つ「崎の湯」から取りました、いわば、ダジャレです。ただ、小線源治療の現状から、さらに先に進まなければという思いは本当です。小線源治療の発展のためには、もちろん医療者からの努力（適応拡大、治療成績向上、有害事象軽減）は重要です。私にも人生賭けて努力してきたという思いはあります。しかし、それだけでは限界があるのも事実です。治療機器の開発、支持機器・薬品の開発、流通販売、そして、補充や保守、さらには、新情報の交換、に至る各企業・メーカー様の助けと支えは不可欠で、それがなくては全く前進できません。生意気で不勉強な私を皆さまは、指導して下さり、叱って下さり、励まして下さり、そして、なんとか育ててくださったおかげで今に至っていることを忘れずに、今ここにご健在の皆さまだけでなく、既に神となり、根の国・ニライカナイにいらっしゃる忘れえぬ先輩の皆さまの顔も言葉も日々思い出しながら、死ぬまで感謝を忘れず精進しないといけないと思っております。

そして、力を合わせて先に先に進んでいき、いつか、その過程で小線源治療を愛する皆さまと英知を結集して再び世界のどこにもない新型国産 RALS を開発し、世界の患者さんが日本の機器と心意気に喜んでくれる日を夢見しています。

そんな未来への一歩として、本会の企画をしております。国内外問わず、優秀な経験・研究を伺い、夢のある楽しい思い出に残る会にしたいと思っております。諸経費高騰・円安の問題もあり、皆さまには御多難の折に本当に申し訳ございませんが、どうか、我々の思いに意気を感じていただき、ともに一丸となって会をお作りいただければと切にお願いする次第です。現地とウェブ（第 1 会場のみ）の両方でたくさん参加していただきたいと思っておりますし、皆さまとユーザーを繋ぐ会にもしたいと思っておりますので、何卒お助けいただきたく存じます。

末筆ながら、貴社の益々のご発展をお祈り申し上げます。

謹白

2024 年 5 月 吉日

小線源治療部会第 27 回学術大会

大会長 吉田 謙

関西医科大学放射線科学講座 准教授

関西医科大学総合医療センター放射線科 准教授

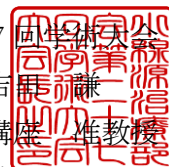

# 開 催 概 要

## 学会の名称

小線源治療部会第 27 回学術大会

## テーマ

先の先の、その先へ

## 主 催

公益社団法人 日本放射線腫瘍学会

## 大会長

吉田 謙 (関西医科大学 放射線科学講座 准教授)

## 会 期

2025 年 5 月 16 日 (金) ・ 17 日 (土)

## 開催形式

ハイブリッド形式 (会場・Web)

## 会 場

ホテルシーモア (和歌山県西牟婁郡白浜町 1821)

## 参加予定者数

500 名 (会場参加 200 名、WEB 参加 300 名予定)

## 予定プログラム

特別講演、教育講演、シンポジウム、一般演題、各種セミナー (レイトセミナー、  
レイトレイトセミナーを含む)、機器展示会など

## 開催実績

第 26 回 (2024 年 5 月 24 日～25 日 群馬) 現地開催

大会長 大野達也 (群馬大学)

第 25 回 (2023 年 5 月 19 日～20 日 神戸) 現地開催

当番世話人 辻野佳世子 (兵庫県立がんセンター)

第 24 回 (2022 年 5 月 20 日～21 日 東京) 現地開催

当番世話人 青木 学 (慈恵医科大学)

## 学術大会ホームページ

<https://2025jgb.radonc.jp>

## 学術大会 事務局

小線源治療部会第 27 回学術大会 事務局

〒573-1010 大阪府枚方市新町 2 丁目 5 番 1 号

関西医科大学 放射線科学講座 事務局 中村聡明

## 学術大会 運営事務局

株式会社 SK アペックスプラン内

〒104-0041 東京都中央区新富 2-4-14 新富田所ビル 4 階

Tel : 03-3523-372 2 Fax03-3523-3723 e-mail : info@skap.jp

# 共催セミナー募集要項

## 1. 共催プログラム名称

共催項目	予定会場	席数(予定)	金額(税込み)
ランチョンセミナー	第1会場	150~200席	990,000円
ランチョンセミナー	第2会場	100~150席	770,000円
アフタヌーンセミナー	第1会場	150~200席	770,000円
アフタヌーンセミナー	第2会場	100~150席	550,000円
モーニングセミナー	第1会場	150~200席	440,000円
モーニングセミナー	第2会場	100~150席	440,000円
レイトセミナー	第1会場	50~100席	330,000円
レイトレイトセミナー	第1会場	50~100席	220,000円
教育講演	第1会場	150~200席	330,000円
特別講演	第1会場	150~200席	440,000円

## 2. 開催日時

- ① ランチョンセミナー(50分程度)\*弁当付き 開催日: 5月16日(金)・17日(土)
- ② アフタヌーンセミナー(50分程度)\*軽食付き 開催日: 5月16日(金)・17日(土)
- ③ モーニングセミナー(50分程度)\*軽食付き 開催日: 5月17日(土)
- ④ レイトセミナー(110分程度) 開催日: 5月16日(金)
- ⑤ レイトレイトセミナー(50分程度) 開催日: 5月16日(金)
- ⑥ 教育講演(50分程度) 開催日: 5月16日(金)・17日(土)
- ⑦ 特別講演(50分程度) 開催日: 5月16日(金)

## 3. 会場

ホテルシーモア(和歌山県西牟婁郡白浜町1821)

## 4. 共催費用

### ①ランチョンセミナー

開催日	収容数(予定数)	共催費(税込み)	枠数
5月16日(金)	スクール150~200席	990,000円	2枠
5月17日(土)	スクール100~150席	770,000円	2枠

### ②アフタヌーンセミナー

開催日	収容数(予定数)	共催費(税込み)	枠数
5月16日(金)	スクール150~200席	770,000円	1枠
5月17日(土)	スクール100~150席	550,000円	2枠

### ③モーニングセミナー

開催日	収容数 (予定数)	共催費 (税込み)	枠数
5月17日 (土)	スクール 150~200 席	440,000 円	1 枠
	スクール 100~150 席	440,000 円	1 枠

### ④レイトセミナー

開催日	収容数 (予定数)	共催費 (税込み)	枠数
5月16日 (金)	スクール 50~100 席	330,000 円	1 枠

### ⑤レイトレイトセミナー

開催日	収容数 (予定数)	共催費 (税込み)	枠数
5月16日 (金)	スクール 50~100 席	220,000 円	1 枠

### ⑥教育講演

開催日	収容数 (予定数)	共催費 (税込み)	枠数
5月16日 (金)	スクール 150~200 席	330,000 円	2 枠
5月17日 (土)			1 枠

## 5. 会場について

収容数はレイアウトにより変動する場合がございます。上記は現時点での予定となります。新型コロナウイルス感染などの感染状況等により、通常収容数の半数設定とさせていただきます場合がございますことを予めご了承ください。

## 6. 費用のご負担について

### 1) 共催費に含まれるもの

- ・会場費
- ・控室費
- ・学会で使用している機材一式ならびに音響関係機材費一式
- ・講演動画配信・収録等に係る費用
- ・学術集会のプログラム (ホームページ) 費用

### 2) 共催費に含まれないもの

- ・ポスター・チラシ等印刷製作費
- ・参加者用弁当及び軽食代
- ・同時通訳などの追加機材費
- ・座長、演者への謝礼金・接遇にかかる費用は共催社へ一任致します。

※その他の項目につきましては、会期1ヶ月前を目途に配信させていただく開催要項にてご確認ください。

## 7. テーマ、座長、演者の選定について

小線源治療部会第 27 回学術大会との共催とさせていただきます。ランチョンセミナー・アフタヌーンセミナー・モーニングセミナーについては、テーマ、座長、演者については原則として共催企業にお任せいたしますが学術内容や、座長、演者の人選について事務局で調整させていただく場合がございます。内諾を得る前に必ずお知らせください。場合によっては変更をお願いすることがありますので予めご了承ください。

また、レイトセミナー・レイトレイトセミナー・教育講演・特別講演については、テーマ、座長、演者を事務局で決めさせていただきたく考えております。

# 機器展示出展概要

## 1. 日程

搬入（予定）2025年5月15日（木）午後より

展示（予定）2025年5月16日（金）～17日（土）

搬出（予定）2025年5月17日（土）午後より

## 2. 会場

ホテル シーモア（和歌山県西牟婁郡白浜町 1821）

2階 浜之宮＋市野々

### 会場案内（予定）

※プログラム企画や申込状況により、会場レイアウトは変更となる場合があります。

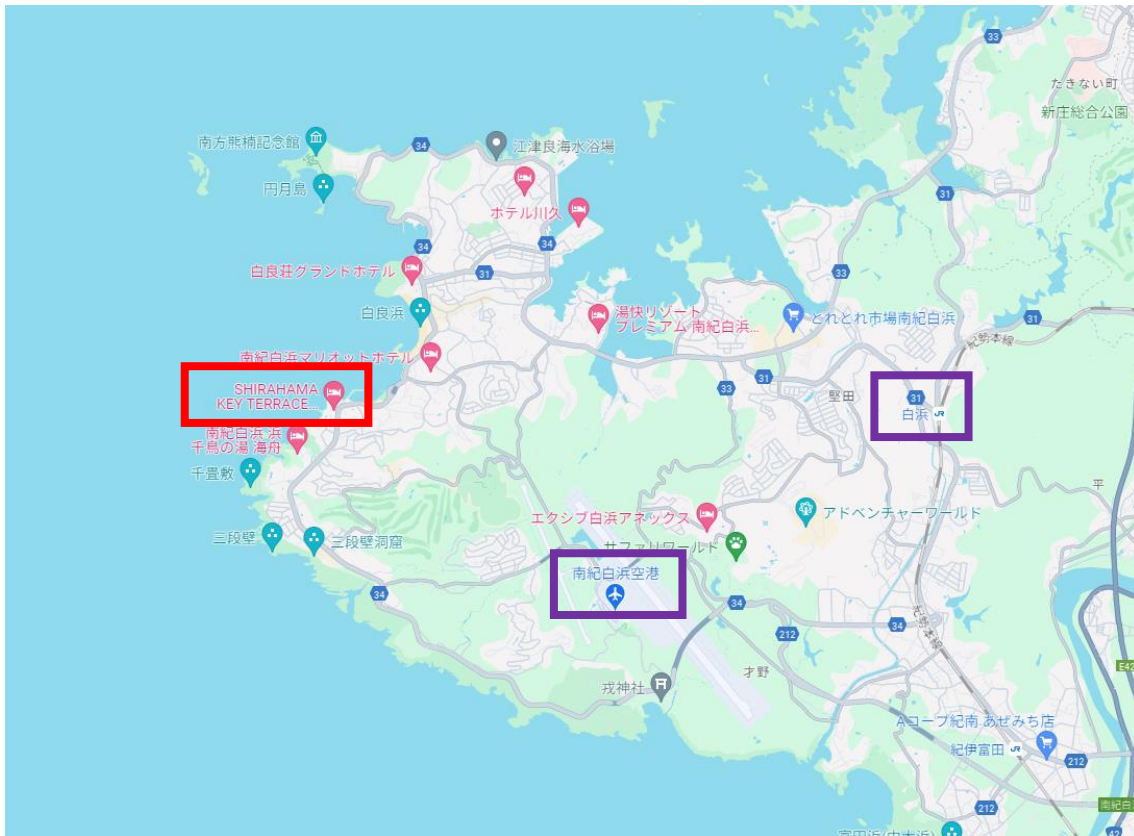

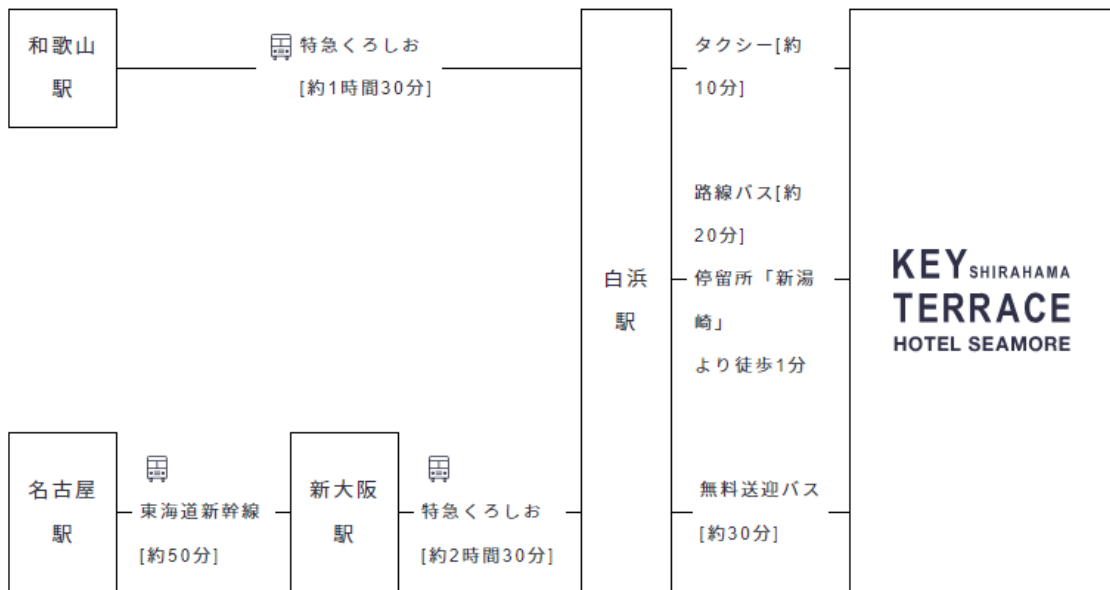
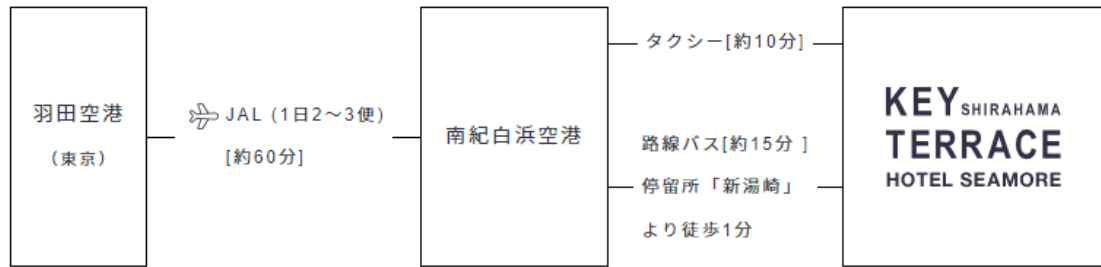



## 浜之宮 はまのみや

口の字 最大24名

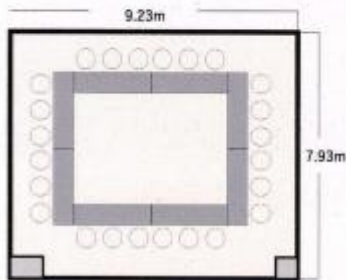

## 市野々 いちのの

口の字 最大24名

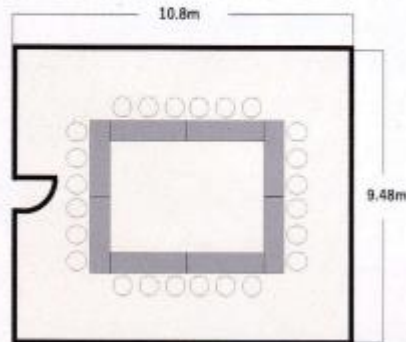

### 3. 出展料金

展示区間	規格	金額 (税込み)
基礎小間	(W)1.8m×(D)0.9m×(H)2.1m	250,000円

#### [基礎小間略図]

- 1) バックパネル 高さ2,100mm, 横幅1,800mm
- 2) 展示台 (クロス付) W1,800mm×D450mm×H700mm
- 3) 社名板 (書体:ゴシック)
- 4) 蛍光灯40W

※ 以上の物は運営事務局で設置いたします。

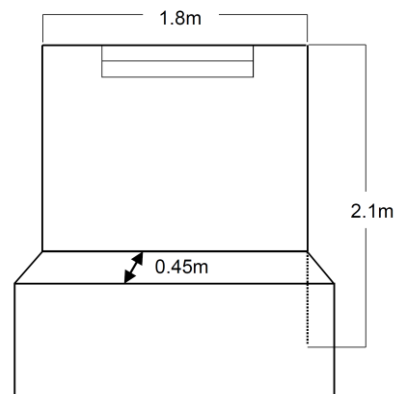

### 4. 使用電力

電気使用 (100V) 費用は下記料金により出展社の負担となります。

ワット数	費用
500Wまで	11,000円
501W~1,000W	22,000円
1,001W~1,500W	33,000円

※1,501W以上の場合は500Wあたり、7,700円増、200V(単・三相)は割増となります。

### 5. 募集予定小間数

10小間

### 6. 展示小間割配置

大会事務局にて決定いたします。

## 7. 薬事法未承認薬の展示について

未承認医療用具等を出展する場合は、厚生労働省に必要書類を提出してください。その際に添付する主催者からの出展要請書は、開催3週間前までに必要事項を予めご記入の上、運営事務局にご提出いただければ、内容確認の後主催者印を押印しご返送いたします。

## 8. 出展に際しての禁止事項

- 1) 会期中の展示物の販売とみなされる行為は一切禁止とします。（但し、事務局で限定的に許可する場合があります。）
- 2) 特別装飾は出展社様の費用で施工してください。展示設計は自由ですが、建物の構造や設備、消防法の規制などがありますのでご注意ください。

## 9. 出展物の管理

施設側のご協力により最善の管理に努めますが、天災など不可抗力による事故、盗難、紛失などの発生については学術集會事務局および運営事務局は責任を一切負いませんのでご了承ください。

## 10. キャンセル

出展社のご都合による出展申し込みの取り消しは原則としてできません。やむを得ず出展を取消される場合、お支払済の出展料は返金できませんので、ご了承ください。

※ 小間配置が確定した後のキャンセルにつきましては、出展料お支払い前であっても、それまでに発生した事務手数料を申し受ける場合がございますので、ご注意ください。

## 11. 変更・中止

事務局は不可抗力、またはやむを得ない事由により開催期間及び開催時間の変更、または開催の中止等を行う場合もあります。中止の場合、出展料は返金いたしますが、出展社側にてそれまで要した費用は各社の負担となります。

## 12. 納入先

銀行支店名：りそな銀行 新宿支店

口座番号：普通 3886496

口座名義：

日本放射線腫瘍学会 小線源治療部会第27回学術大会 大会長 吉田 謙

(ニホホウシャセンシュヨウガクカイ ショウセンゲンチリョウブカイダ インジ ユウナカカイ クジ ユツタカイ タカチヨウ ヨシダケン)

※振り込み手数料は貴社にてご負担ください。

13. **お申込方法**

「機器展示出展」を運営事務局あてに、メールまたはFAXにてお送りください。

14. **お申込締め切り日**

2024年11月29日（金）まで

15. **お問合せ先**

運営事務局

株式会社 SK アペックスプラン内

〒104-0041 東京都中央区新富 2-4-14 新富田所ビル 4 階

Tel : 03-3523-372 2 Fax03-3523-3723 e-mail : info@skap.jp

## プログラム・抄録集 広告掲載概要

### 1. 発行部数

500部（カラー印刷）

### 2. 配布対象

学術大会参加者

### 3. 抄録集の大きさ

A4版

### 4. 掲載金額

裏表紙(カラー)	300,000円	(募集1口)
表紙内側(カラー)	250,000円	(募集1口)
裏表紙内側(カラー)	200,000円	(募集1口)
記事中1頁 全面(カラー)	100,000円	(募集2口)

### 5. 抄録集制作費

1,900,000円

### 6. 募集依頼会社

5社

### 7. 発行予定月

2025年5月

### 8. 原稿形式

- 紙面サイズ A4（幅 210mm×縦 297mm）以内
- 印刷対応の PDF データを提出してください（メール添付）。
- 原稿送付締切：2024 年 12 月 27 日（金）

### 9. 広告料納入先

銀行支店名：りそな銀行 新宿支店

口座番号：普通 3886496

口座名義：

日本放射線腫瘍学会 小線源治療部会第 27 回学術大会 大会長 吉田 謙

(ニホホクシャセンシュウガクカイ ショウセンゲンリョウブカイダ インジ ユウナカカクゲ ユツタカイ タカチヨウ ヨシダケン)

※振り込み手数料は貴社にてご負担ください。

## 10. お申込方法

「プログラム・抄録集 広告掲載概要」を運営事務局あてに、メールまたはFAXにてお送りください。

## 11. お申込締め切り日

2024年11月29日(金)まで

## 12. お問い合わせ先

運営事務局

株式会社SKアペックスプラン内

〒104-0041 東京都中央区新富2-4-14 新富田所ビル4階

Tel : 03-3523-3722 Fax03-3523-3723 e-mail : info@skap.jp

## 協賛・寄付金 募集要項

### 1. 協賛・寄付の名称

小線源治療部会第27回学術大会ホームページ

### 2. お申込方法

「協賛・寄付金 申込書」を運営事務局あてに、メールまたはFAXにてお送りください。

### 3. お申込み締切日

2024年11月29日(金)まで

### 4. 募集目標金額

200,000円

### 5. 主催機関および責任

大会長 吉田 謙 (関西医科大学 放射線科学講座 准教授)

### 6. 寄付納入先

銀行支店名 : りそな銀行 新宿支店

口座番号 : 普通 3886496

口座名義 :

日本放射線腫瘍学会 小線源治療部会第27回学術大会 大会長 吉田 謙

(ニホンホウシャエンシュヨウガクカイ ショウセンゲンリョウブカイ インジ ユウナカカイ クジ ユツタイイ タイイヨウ ヨシダケン)

※振り込み手数料は貴社にてご負担ください。

### 7. お問い合わせ先

運営事務局

株式会社SK アペックスプラン内

〒104-0041 東京都中央区新富 2-4-14 新富田所ビル 4階

Tel : 03-3523-3722 Fax03-3523-3723 e-mail : info@skap.jp

## 申込み・注意事項・問合せについて

### 1. 申し込み方法

- 1) オンラインでのお申込み  
学術大会ホームページ (<https://2025jgb.radonc.jp/>) の「企業の皆様へ」ページよりお申込みください。
- 2) Fax または、Email でのお申込み  
添付の申込書に必要事項をご記入の上、FAX または Email にて運営事務局までお申し込みください。

### 2. お支払い

お申し込み内容の確定後、運営事務局より請求書をお送りいたします。

請求書記載の支払期限までにお振り込みください。

※振込手数料は貴社にてご負担ください。

※振込控えをもって領収証に代えさせていただきます。

※寄付金の領収証は会期終了後に運営事務局よりお送りします。

### 3. キャンセルポリシー

《申込の取り消し》

申込書提出後の取り消しは、原則として受けかねます。

ただし、やむを得ない理由で取り消しを希望する場合は、文章にて事情を説明し、主催者の承認を受けてください。

### 4. お問合せ先

運営事務局

株式会社 SK アペックスプラン内

〒104-0041 東京都中央区新富 2-4-14 新富田所ビル 4 階

Tel : 03-3523-372 2 Fax03-3523-3723 e-mail : info@skap.jp

### 《企業活動と医療機関等の関係の透明性ガイドラインについて》

- 1) 日本製薬工業協会策定の「企業活動と医療機関等の関係の透明性ガイドライン」に基づき「貴社と医療機関及び医療関係者との関係の透明性に関する指針」に従い、学会寄付金に関する「学会名」とその「金額」を貴社のウェブサイト上に公開することに同意いたします。
- 2) 日本医療機器産業連合会策定の「企業活動と医療機関等の関係の透明性ガイドライン」に基づき「貴社と医療機関及び医療関係者との関係の透明性に関する指針」に従い、学会寄付金に関する「学会名」とその「金額」を貴社のウェブサイト上に公開することに同意いたします。

※日本ジェネリック製薬協会も同様とみなします。

公益社団法人日本放射線腫瘍学会  
**小線源治療部会第 27 回学術大会**  
共催セミナー申込書

年 月 日

小線源治療部会第 27 回学術大会 御中  
 大会長 吉田 謙 殿

「小線源治療部会第 27 回学術大会」に賛同し、下記のとおり共催セミナーを申し込みます。

ご芳名・団体名	
ご住所	〒
ご所属	
ご担当者氏名	
TEL/FAX	TEL / FAX
E-mail	
申込セッション	<input type="checkbox"/> 5/16(金)ランチョンセミナー(第1会場) 990,000 円 <input type="checkbox"/> 5/16(金)ランチョンセミナー(第2会場) 770,000 円 <input type="checkbox"/> 5/16(金)アフタヌーンセミナー(第1会場) 770,000 円 <input type="checkbox"/> 5/16(金)アフタヌーンセミナー(第2会場) 550,000 円 <input type="checkbox"/> 5/16(金)レイトセミナー(第1会場) 330,000 円 <input type="checkbox"/> 5/16(金)レイトレイトセミナー(第1会場) 220,000 円 <input type="checkbox"/> 5/16(金)特別講演 440,000 円 <input type="checkbox"/> 5/16(金)教育講演(第一会場、2 枠) 330,000 円 <input type="checkbox"/> 5/17(土)モーニングセミナー(第1会場) 440,000 円 <input type="checkbox"/> 5/17(土)モーニングセミナー(第2会場) 440,000 円 <input type="checkbox"/> 5/17(土)ランチョンセミナー(第1会場) 990,000 円 <input type="checkbox"/> 5/17(土)ランチョンセミナー(第2会場) 770,000 円 <input type="checkbox"/> 5/17(土)アフタヌーンセミナー(第2会場) 550,000 円 <input type="checkbox"/> 5/17(土)教育講演(第1会場) 330,000 円
企画セミナー 内容・テーマ	
抄録集掲載名	
通信欄	

申込先：運営事務局



公益社団法人日本放射線腫瘍学会  
小線源治療部会第 27 回学術大会  
機器展示出展申込書

年 月 日

小線源治療部会第 27 回学術大会 御中  
大会長 吉田 謙 殿

「小線源治療部会第 27 回学術大会」に賛同し、下記のとおり機器展示出展を申し込みます。

ご芳名・団体名	
ご住所	〒
ご所属	
ご担当者氏名	
TEL/FAX	TEL / FAX
E-mail	
申込小間数	小間 (1 小間/250,000 円)
出展内容	
抄録集掲載名	
通信欄	

申込先：運営事務局

公益社団法人日本放射線腫瘍学会  
小線源治療部会第 27 回学術大会  
プログラム・抄録集広告申込書

年 月 日

小線源治療部会第 27 回学術大会 御中  
大会長 吉田 謙 殿

「小線源治療部会第 27 回学術大会」に賛同し、下記のとおりプログラム・抄録集広告掲載を申し込みます。

ご芳名・団体名	
ご住所	〒
ご所属	
ご担当者氏名	
TEL/FAX	TEL / FAX
E-mail	
申込掲載枠	<input type="checkbox"/> 裏表紙(カラー) 300,000 円 <input type="checkbox"/> 表紙内側(カラー) 250,000 円 <input type="checkbox"/> 裏表紙内側(カラー) 200,000 円 <input type="checkbox"/> 記事中 1 頁 全面(カラー) 100,000 円
通信欄	

申込先：運営事務局

公益社団法人日本放射線腫瘍学会  
小線源治療部会第 27 回学術大会  
協賛・寄付金申込書

年 月 日

小線源治療部会第 27 回学術大会 御中  
大会長 吉田 謙 殿

「小線源治療部会第 27 回学術大会」に賛同し、下記のとおり協賛・寄付金を申し込みます。

協賛・寄付金額： 円

ご芳名・団体名	
ご住所	〒
ご所属	
ご担当者氏名	
TEL/FAX	TEL / FAX
E-mail	
通信欄	

申込先：運営事務局